



COSMOPOLITAN
HOTELS GROUP

UN MARE DI
BENESSERE

MICE

TOMBOLO

TALASSO & BEACH RESORT

CHI SIAMO

Situato in eccellente posizione geografica, il Tombolo Talasso Resort si inserisce in un contesto ricco di storia e cultura che offre molteplici possibilità di attività sportive e ricreative a breve distanza.

Oltre alle 112 camere e Suites situate nella raffinata struttura e arredate elegantemente, gli ospiti hanno a disposizione una cucina squisita, una cantina con vasta scelta di vini e soprattutto, una magnifica SPA con centro di Talassoterapia.

La SPA ospita cinque piscine di acqua di mare riscaldata in grotta e propone trattamenti che utilizzano le risorse del mare ed i suoi benefici quali fanghi, alghe e sali marini. Il Resort è certamente una meta ambita per clienti VIP in cerca di tranquillità e privacy pur con tutti i comfort a portata di mano.

Grazie alle due sale riunioni attrezzate il Resort si pone anche come luogo ideale per i meeting e convegni di aziende che amano unire business e piacere con stile.

- **CENTRO SPA & TALASSOTERAPIA**
- **PISCINA ESTERNA DI ACQUA DI MARE PER ADULTI E BAMBINI**
- **SPIAGGIA PRIVATA DI SABBIA**
- **TOMBOLO BEACH**
- **PALESTRA**
- **RISTORANTE CORALLO, WINE BAR E TERRAZZA PANORAMICA**
- **AMERICAN BAR "LE VELE", BAR "LA TERRAZZA" E GAZEBO BAR PISCINA**
- **2 SALE RIUNIONI**

DOVE SIAMO

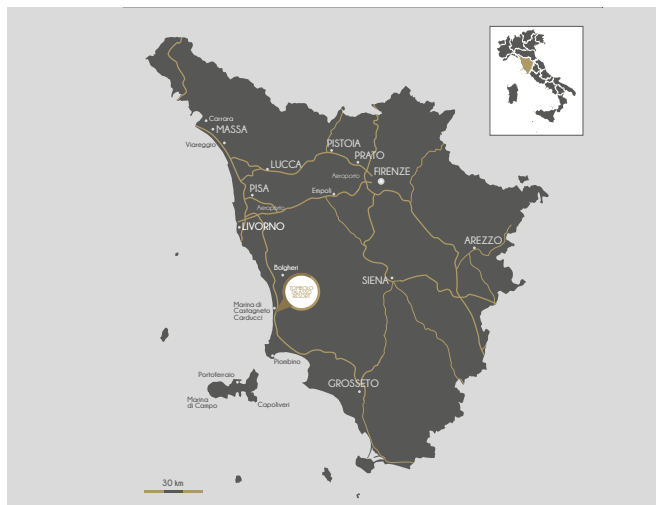

Tombolo Talasso Resort si trova a Marina di Castagneto Carducci sulla costa Toscana a 75 km a sud di Pisa e 240 km a nord di Roma, facilmente raggiungibile in auto, treno o aereo dalle principali città. In aggiunta alla grande spiaggia di sabbia, in estate il paese di Marina di Castagneto Carducci offre una zona pedonale con negozi e punti di ristoro a pochi passi dal Resort.

Tutto intorno la bellezza della terra Toscana con una vasta selezione di attività ed Escursioni come:

- **BORGHI MEDIOEVALI: CASTAGNETO CARDUCCI E BOLGHERI**
- **STRADA DEL VINO CON LE RINOMATE AZIENDE CHE PRODUCONO I VINI SUPERTUSCAN E DOCG DI BOLGHERI CONOSCIUTI IN TUTTO IL MONDO COME SASSICAIA, GUADO AL TASSO E ORNELLAIA**
- **SITI ARCHEOLOGICI DEGLI ETRUSCHI: POPOLAZIONE CHE PRIMA SI INSEDIÒ IN QUESTA ZONA**
- **ARCIPELAGO TOSCANO CON LE SUE ISOLE: RAGGIUNGIBILI VIA MARE CON I NUMEROSI TRAGHETTI**
- **OASI WWF E MOLTE ZONE DI INTERESSE FAUNISTICO**

RISTORANTI

UN VIAGGIO SENSORIALE FRA TRADIZIONE E SCOPERTA

Una cucina curata nei particolari e una selezione di materie prime di qualità, un progetto alimentare innovativo e salutistico. Questa l'offerta che Tombolo Talasso Resort propone ai propri ospiti.

Lo Chef dell' Hotel delizia gli ospiti con menù tipici regionali, con prodotti a "km buono", nel rispetto della qualità ma anche della microeconomia locale e rinnova la proposta gastronomica realizzando una carta menu talasso a base di alghe e di sali marini, per far provare l' Esperienza Talasso anche a tavola.



CORALLO

Il cuore della nostra ristorazione, una cucina curata nei particolari, dove ad accompagnare il buon cibo, il Tombolo Talasso Resort propone una selezione di vini nazionali ed internazionali di grande pregio.

🍴 150 coperti interni

🍴 100 coperti esterni

TERRAZZA MARE

Il Resort dispone di una Terrazza affacciata sul mare, ideale per buffet e aperitivi sullo sfondo di tramonti indimenticabili, da utilizzare in ogni periodo dell'anno grazie alla struttura in vetro

🍴 20 coperti interni

🍴 80 coperti esterni

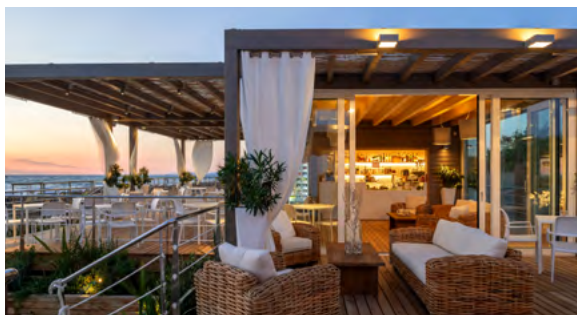
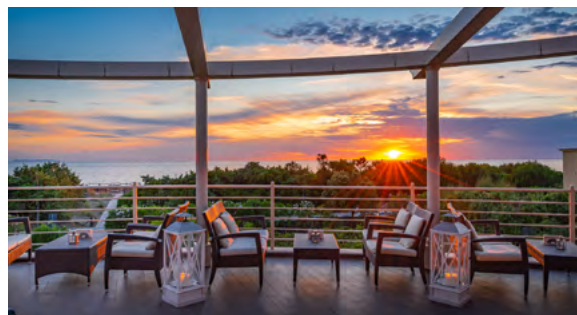

TOMBOLO BEACH

Un piccolo gioiello perfettamente inserito in un contesto naturalistico unico, il Tombolo Beach propone una cucina attenta e curata che varia a seconda dei momenti della giornata per un momento di piacere e relax in piena libertà.

🍴 60 coperti interni

WINE BAR

Un ambiente caldo, accogliente pensato per degustare vini. Vasta la selezione: circa 300 etichette tra le migliori produzioni locali, regionali e nazionali, proposte al bicchiere o alla bottiglia in abbinamento a salumi e formaggi locali di alta qualità accuratamente selezionati.

🍴 30 coperti interni



TALASSO SPA

Ma il Tombolo Talasso Resort è soprattutto specializzato in talassoterapia, un metodo antichissimo che utilizza tutte le risorse dell'ambiente marino, ovvero acqua, sali, alghe, fanghi e clima. Cinque piscine coperte in grotta fanno del Tombolo Talasso Resort un alveo di benessere che questa pratica ormai diffusa regala in una delle aree più suggestive della terra toscana.

L'acqua salina viene prelevata a 900 metri dalla costa e posta nelle numerose vasche destinate ognuna a funzioni specifiche: la piscina riscaldata, a 35-37°C, per consentire alla pelle di assorbire meglio i sali minerali marini e per un'attività motoria soft; la piscina con idromassaggi e docce; la piscina vascolare Kneipp, che alterna acqua fredda e calda al fine di favorire la circolazione; la piscina emozionale ad alta salinità per massaggi in acqua. Esclusivi trattamenti talasso aiutano a ritrovare un rinnovato equilibrio psico-fisico.

Il percorso delle vasche ha una durata di 120 minuti, a completamento di questo percorso per altri 60 minuti, gli ospiti hanno a disposizione la sauna finlandese, il bagno turco, l'area relax, docce emozionali e parete del sale. La Talassoterapia è il tratto distintivo che ci ha permesso di diventare uno dei centri più attrezzati e apprezzati in Italia.



CAMERE

In tutte le **112 camere** del Tombolo Talasso Resort potrete godere di un'atmosfera piacevolmente vintage, assaporare la sensazione di benessere e relax e lasciarvi coccolare dal nostro staff.

Le camere possono essere Lato Parco, Lato Interno oppure Lato Mare e sono dotate di minibar, TV a schermo piatto, telefono, asciugacapelli, cassaforte, wi fi e un sofisticato apparato tecnico che permette all'ospite di regolare la temperatura interna della camera. Ma non solo, i nostri ospiti avranno a disposizione un menù cuscini 'à la carte' per garantire il massimo comfort durante il riposo.



Classic

20 mq di intimità da dedicare a voi stessi in cui potrete ritrovare il vostro benessere psicofisico.

- | | |
|---|---|
|  20 m ² |  1-2 |
|  Minibar |  Telefono |
|  Cassaforte |  Doccia o vasca |
|  Wi-Fi |  Kit SPA |
|  Sat-TV |  Aria condizionata e riscaldamento |
|  Bollitore |  Asciugacapelli |



Superior

La camera di 25mq è finemente arredata con colori naturali che meglio si sposano con il mare, è la soluzione ideale per una vacanza business o una vacanza family.

| | |
|---|---|
|  25 m ² |  2-3 |
|  Minibar |  Telefono |
|  Cassaforte |  Doccia o vasca |
|  Wi-Fi |  Kit SPA |
|  Sat-TV |  Aria condizionata e riscaldamento |
|  Bollitore |  Asciugacapelli |

Junior Suite

Ogni dettaglio della nostra Junior Suite (38mq) è concepito per creare un'atmosfera intima e privata da godere con il proprio partner o la propria famiglia.

| | |
|--|---|
|  38 m ² |  2-3 |
|  Minibar |  Telefono |
|  Cassaforte |  Doccia o vasca |
|  Wi-Fi |  Kit SPA |
|  Sat-TV |  Aria condizionata e riscaldamento |
|  Macchina per caffè Nespresso e bollitore |  Asciugacapelli |



Suite

Le nostre suite sono pronte ad accogliervi con 56 mq di spazio e una terrazza coperta ideale per emozionanti aperitivi con vista.

| | |
|--|---|
|  56 m ² |  4 |
|  terrazza coperta |  2 bagni |
|  Minibar |  Telefono |
|  Cassaforte |  Vasca |
|  Wi-Fi |  Kit SPA |
|  Sat-TV |  Aria condizionata e riscaldamento |
|  Macchina per caffè Nespresso e bollitore |  Asciugacapelli |





SALE MEETING

Il Tombolo Talasso Resort dispone di due sale attrezzate, la Sala Piero Ieri e la Sala Cobalto, entrambe personalizzabili secondo qualsiasi esigenza.

Principali servizi di supporto su richiesta: welcome drinks, coffee breaks, business lunches, buffets, gala dinners, servizio hostess, intrattenimento musicale, servizio di sicurezza, guide per escursioni nelle principali città d'arte, guide per itinerari enogastronomici, guide per degustazioni, servizi di shuttle.

ALLESTIMENTI

- **ALLESTIMENTO BASE:** SEDIE CON O SENZA RIBALTINA
- **TAVOLO DI PRESIDENZA**
- **INSONORIZZAZIONE**
- **CLIMATIZZAZIONE**
- **ILLUMINAZIONE GRADUABILE/SEZIONABILE**
- **LAVAGNA A FOGLI MOBILI**
- **FINO A 2 MICROFONI**
- **PRIMA FORNITURA DI ACQUA INCLUSA** (1 BOTTIGLIA PET DA 0,50 ML A PERSONA)
- **SCHERMO E VIDEOPROIETTORE, IMPIANTO AUDIO DI BASE**
- **ALTRE ATTREZZATURE CON SUPPLEMENTO** (DA VERIFICARE IN FASE DI CONFERMA)
MICROFONI AGGIUNTIVI (ES. A FARFALLA, A SPILLO ECC.),
LAVAGNA LUMINOSA, IMPIANTO AUDIO AGGIUNTIVO
- **LETTORE DVD, PC PORTATILI, ASSISTENZA TECNICA IN SALA**
- **LA SALA COBALTO È CON PARZIALE LUCE NATURALE**

| SALA | DIMENSIONI (M ²) | a U | PLATEA | PRESIDENZA | BANCHI | COCKTAIL |
|------------|------------------------------|---|---|--|---|---|
| | |  |  |  |  |  |
| COBALTO | 370 | 40 | 170 | 40 | 60 | 100 |
| PIERO IERI | 90 | 30 | 70 | 30 | 40 | - |

SALE MEETING

SALA COBALTO

Completamente rinnovata

DIMENSIONE: mq 370

DIMENSIONE: mt 29x11.90

ALTEZZA: mt 2.70

PERSONE 170

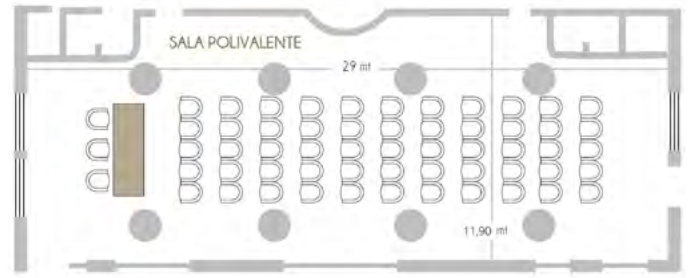

-  Video proiettore
-  Schermo
-  Audio/Video
-  Wi-Fi
-  Microfoni
-  Coffee break

SALA PIERO IERI

DIMENSIONE: mq 83

DIMENSIONE: mt 16.80x5

ALTEZZA: mt 2.70

PERSONE 70

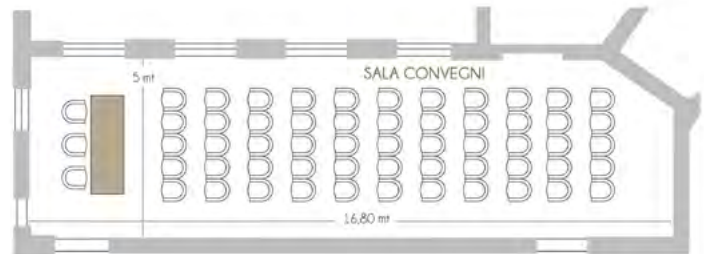

-  Video proiettore
-  Schermo
-  Audio/Video
-  Wi-Fi
-  Microfoni
-  Coffee break

TEAM BUILDING

Il Tombolo Talasso Resort è situato sul mare, posizione che lo rende particolarmente adatto per praticare gli sport acquatici come immersioni, pesca sportiva, surf e navigazione in barca a vela. Dove finisce il mare, inizia la possibilità di ammirare e vivere la natura incontaminata e la macchia mediterranea di questa splendida zona.

Tra le altre attività, sono disponibili nelle vicinanze del Resort corsi di cucina, museo sensoriale e multimediale del vino, escursioni a cavallo, tennis, footing e trekking, mountain bike, bird-watching e battute di caccia.

Il Tombolo Talasso Resort è anche la struttura ideale per ospitare gli amanti del golf in quanto situato in prossimità di 4 importanti campi con i quali ha stipulato convenzioni convenienti per i propri clienti.

Di seguito un elenco di attività disponibili in zona.

- **CORSI DI CUCINA**
- **CORSI PRIVATI DI WINDSURF, CATAMARANO E COASTAL ROWING**
- **PESCA SPORTIVA**
- **VISITA ALLE CANTINE DI BOLGHERI CON DEGUSTAZIONE**
- **TRUFFLE EXPERIENCE: CACCIA AL TARTUFO, FORCOLI (PI)**
- **IMMERSIONI E CORSI DI DIVING, BARATTI**
- **NOLEGGIO BICICLETTE E MOUNTAIN BIKE - ON SITE**
- **BATTUTE DI CACCIA IN RISERVA**
- **PISTE DI GOKART, CECINA**

Tombolo Talasso Resort
Your Special Place

Via del Corallo 3, 57022 Marina di Castagneto Carducci (LI)
T. +39 0565 74530 - info@tombolotalasso.it

tombolotalasso.it



COSMOPOLITAN
HOTELS GROUP

CHGROUP.EU



COSMOPOLITAN
HOTELS GROUP

MICE



GRAND HOTEL
SALSOMAGGIORE

THERMAE & NATURAL SPA



CHI SIAMO

Il Grand Hotel Salsomaggiore ha una storia centenaria, che affonda le sue radici all'inizio del XX secolo, quando nasceva come elegante palazzina in stile Liberty. Le evoluzioni avvenute negli anni e i lavori di ristrutturazione hanno trasformato lo storico edificio in un hotel a 5 stelle, un'oasi di bellezza e di relax. Oltre alle 166 camere e suite, ampie e luminose, studiate nei minimi particolari, gli ospiti hanno a disposizione imponenti saloni per ogni tipo di evento, un centro benessere con percorso relax, un ristorante dove gustare i piatti della cucina emiliana, un garage interno.

La SPA con trattamenti termali dispone di percorso benessere, ampia vasca con acqua salina riscaldata e postazione idromassaggio circolare, sauna finlandese 90°, bio-sauna 60°, bagno di vapore, vasca Kneipp, stanza del sale dell'himalaya, docce emozionali, cascata di ghiaccio, bucket shower, area relax con tisaneria, 9 cabine trattamenti e 9 cabine per balneoterapia con acqua salsobromiodica, ricca di sali minerali e con innumerevoli proprietà terapeutiche. Per andare incontro alle esigenze di chi desidera rilassarsi ma allo stesso tempo vuole ritagliarsi del tempo per il lavoro, mettiamo a disposizione una saletta coworking funzionale e dotata di ogni comfort. Gli spazi meeting si compongono di 3 sale riunioni da 20 fino a 150 persone dotate delle moderne tecnologie. A breve distanza a piedi il Palazzo dei Congressi di Salsomaggiore dispone di 14 sale da 60 a 750 posti, disponibili su richiesta.

- RISTORANTE "I DUE LEONI"
- LOUNGE BAR
- 3 SALE RIUNIONI
- CENTRO BENESSERE
- PALESTRA ATTREZZATA
- JACUZZI ESTERNA
- PUBLIC E-CHARGING STATION (2)
- GARAGE INTERNO
- SALETTA COWORKING
- PALAZZO DEI CONGRESSI (A 500 MT)

DOVE SIAMO

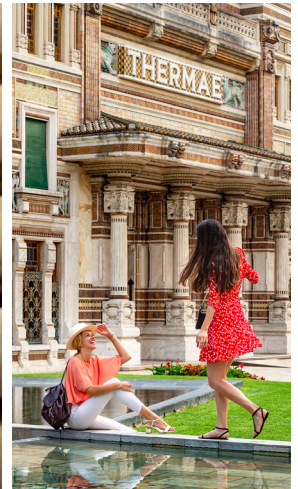

Immersi nella Food Valley e circondati dalla tranquillità delle verdeggianti colline parmensi, il Grand Hotel Salsomaggiore è un paradiso di benessere dove rilassarsi e godere di tutti i comfort.

Circondata da dolci e verdi colline, Salsomaggiore Terme si trova in provincia di Parma, a pochi chilometri da alcuni dei principali luoghi di interesse dell'Emilia Romagna.

È facilmente raggiungibile in auto, dall'uscita Fidenza-Salsomaggiore dall'autostrada A1; in treno, utilizzando la linea Fidenza-Salsomaggiore Terme; in aereo, dagli aeroporti di Parma, Bologna e Orio al Serio. Dista in auto 25 minuti da Parma, 70 minuti da Milano, 80 minuti da Bologna e 45 minuti dalla stazione ferroviaria Alta Velocità di Reggio Emilia.

I dintorni di Salsomaggiore offrono infinite possibilità di visite ed escursioni:

- CASTELLI DEL DUCATO DI PARMA E PIACENZA
- LABIRINTO DELLA MASONE A FONTANELLATO
- RINOMATE CITTÀ D'ARTE A BREVE DISTANZA: PARMA, BOLOGNA, PIACENZA, MODENA, CREMONA
- ITINERARI DEL GUSTO ALLA SCOPERTA DELLE ECCELLENZE ENOGASTRONOMICHE

SALE RISTORANTE

I DUE LEONI

Piatti esclusivi, in un ambiente elegante, realizzati con prodotti a Km 0 e rivisitati in chiave contemporanea dal nostro chef. La cucina propone specialità nazionali e classici della rinomata tradizione emiliana. Amateur e intenditori di vini apprezzeranno la fornitissima cantina.

 150 coperti



CANTINETTA DEL '700

L'originale ed autentica cantina è un rifugio enogastronomico esclusivo, per una cena degustazione, adatta a piccoli eventi circondati da etichette storiche e prelibatezze del territorio.

LOUNGE BAR

Musica live, sfiziosi aperitivi, una ricca proposta di cocktails e long drinks sono gli ingredienti perfetti per concedersi un momento di svago.

SPA

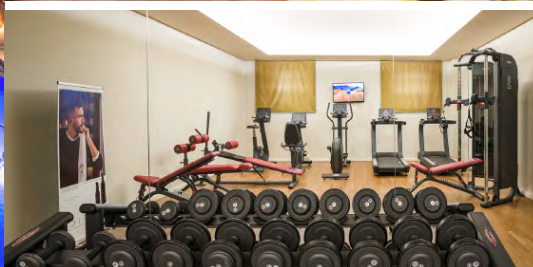

La località di Salsomaggiore è famosa per il turismo termale, rinomata per le acque salsobromoiodiche, già note agli antichi romani e ai celti, ma le cui proprietà curative furono scoperte solo nel 1839 dal medico Lorenzo Berzieri. Sono acque ipertoniche fredde, tra le più ricche di sali minerali in natura ed hanno un'azione antalgica, analgesica e antinfiammatoria, soprattutto sulle prime vie respiratorie.

Cuore dell'Hotel è la SPA di 1800 mq dove è possibile prendersi cura di sé, immergersi nelle calde acque della piscina idromassaggio, rilassarsi nel percorso benessere, lasciarsi coccolare da trattamenti e massaggi olistici per ritrovare l'armonia del corpo e della mente.

Il percorso benessere della durata di 1h e mezzo è composto da ampia vasca con acqua salina riscaldata e postazione idromassaggio circolare, sauna finlandese 90°, bio-sauna 60°, bagno di vapore, vasca Kneipp, stanza del sale dell' Himalaya, docce emozionali, cascata di ghiaccio, bucket shower, area relax con tisaneria: il percorso benessere è un alternarsi di piacevoli emozioni che donano benefici a tutto l'organismo.

A disposizione degli ospiti una nuova palestra attrezzata per un allenamento completo.

CAMERE

Nel centro di Salsomaggiore il Grand Hotel offre raffinatezza nelle **166 camere** suddivise tra **Classic, Superior, Junior Suite, Suite e Royal Suite**, spazi studiati nei minimi particolari e finiture irripetibili sono garanzia di comodità ed eleganza, affacciate su giardini cittadini e sul Palazzo delle Terme Berzieri.

Le camere sono dotate di minibar, TV a schermo piatto, telefono, asciugacapelli, cassaforte e un sofisticato impianto tecnico che permette all'ospite di regolare la temperatura interna della camera.



Classic Matrimoniale/Twin

È la soluzione ideale per chi vuole trascorrere una vacanza all'insegna del relax o per chi si ferma per un breve viaggio di lavoro. È una stanza elegante, con letto matrimoniale, che racchiude tutto quello di cui si ha bisogno per un soggiorno confortevole.

| | | | |
|--|----------------------|--|-----------|
| | 18-22 m ² | | 1-2 |
| | Minibar | | Telefono |
| | Cassaforte | | Scrivania |
| | Wi-Fi | | Kit SPA |

Superior

Pensata per chi vuole trascorrere una vacanza rilassante, è una stanza spaziosa, arredata in stile classico, che offre tutte le comodità: anche un bagno con doccia o vasca per concedersi un po' di relax.

| | | | |
|--|----------------------|--|----------------|
| | 28-35 m ² | | 1-2 |
| | Minibar | | Scrivania |
| | Cassaforte | | Doccia o vasca |
| | Wi-Fi | | Kit SPA |
| | Telefono | | |



CAMERE



Junior Suite

Atmosfera elegante e raffinata, la Junior Suite ha la possibilità di aggiungere un sofà bed, trasformandosi in una soluzione ideale anche per le famiglie. Alla zona notte si affianca un salotto in cui guardare comodamente la tv. Il bagno è dotato di doccia o vasca idromassaggio. Alcune Junior Suite sono dotate di balcone dal quale è possibile ammirare bellissimi scorci di Salsomaggiore.

| | | | |
|--|----------------------|--|------------------------------|
| | 28-46 m ² | | 1-2-3-4 |
| | Minibar | | Scrivania |
| | Cassaforte | | Doccia o vasca idromassaggio |
| | Wi-Fi | | Kit SPA |
| | Telefono | | |

Suite

La Suite è la scelta ideale per 2 persone, ma può trasformarsi anche in un esclusivo nido per tutta la famiglia. Nella suite ogni elemento rende unico e indimenticabile il soggiorno: l'elegante salotto, il comodo letto matrimoniale, il bagno, con il suo design raffinato.

| | | | |
|--|----------------------|--|-----------|
| | 33-49 m ² | | 2-3-4 |
| | Minibar | | Telefono |
| | Cassaforte | | Scrivania |
| | Wi-Fi | | Kit SPA |



Royal Suite

La Royal Suite si trova al quarto ed ultimo piano della palazzina Liberty, dove la privacy è di rigore e la tranquillità rende assolutamente intimo e riservato il proprio soggiorno. Spaziosa, confortevole e luminosa, suddivisa in 3 ambienti è arredata con raffinato mobilio. Chi soggiorna nella Royal Suite porta con sé il ricordo indimenticabile.

| | | | |
|--|-------------------|--|-----------|
| | 70 m ² | | 2-3-4-5 |
| | Minibar | | Telefono |
| | Cassaforte | | Scrivania |
| | Wi-Fi | | Kit SPA |

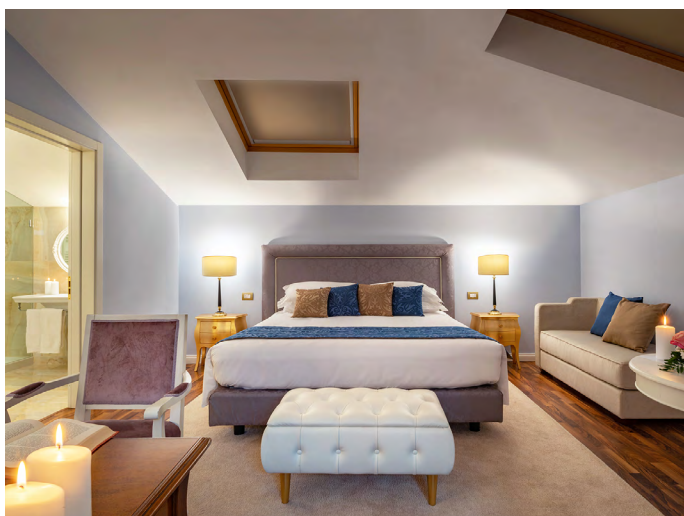

SALE MEETING

Ospitalità professionale in una location suggestiva.

Le 3 nuovissime sale riunioni arredate in stile contemporaneo, ospitano fino a 150 persone, con dinamicità di allestimenti e soluzioni personalizzate, dotate di supporti tecnologici all'avanguardia. Gli eventi sono seguiti da personale qualificato e dedicato in ogni fase dell'organizzazione garantendo una riuscita impeccabile. A meno di 500mt dall' Hotel si trova il Palazzo dei Congressi di Salsomaggiore con 14 sale da 60 a 750 posti, disponibile su richiesta.

SALONE MORESCO

DIMENSIONE: mq 245

DIMENSIONE: mt 19x13

ALTEZZA MAX: mt 3.50
con Luce Naturale

PERSONE 150

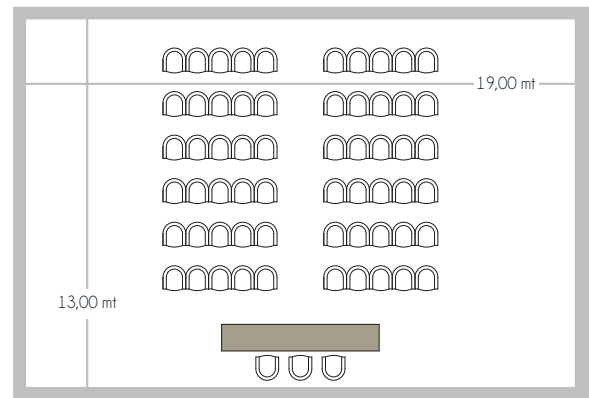

Video proiettore



Wi-Fi



Schermo



Microfoni



Audio/Video



Coffee break

SALA AURA

DIMENSIONE: mq 50

DIMENSIONE: mt 9.70x5.20

ALTEZZA MAX: mt 2.80

PERSONE 50

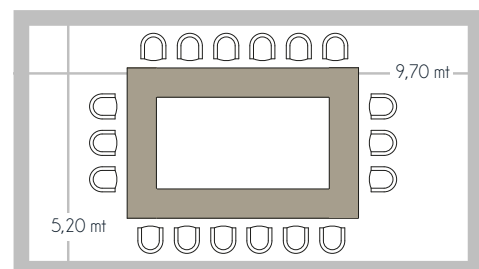

Video proiettore



Wi-Fi



Schermo



Microfoni



Audio/Video



Coffee break

SALE MEETING

SALONE BERZIERI

DIMENSIONE: mq 72

DIMENSIONE: mt 11.40x6.30

ALTEZZA MAX: mt 2.70

PERSONE 50

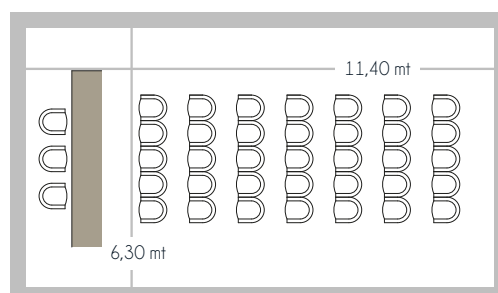

 Video proiettore

 Wi-Fi

 Schermo

 Microfoni

 Audio/Video

 Coffee break

TEAM BUILDING

L'hotel è il luogo ideale anche per attività di team building, grazie all'ampia proposta di attività originali:

- TEST DRIVE CON FERRARI
- CORSI DI GUIDA INCENTIVE CON LA SCUDERIA DE ADAMICH
- ORIENTEERING NEL MAGNIFICO PARCO DELLO STIRONE
- CHANGE MANAGEMENT CON I MONACI ZEN DEL TEMPIO FUDENJI
- TEAM BUILDING IN AUTO D'EPOCA
- TEAM BUILDING CON CACCIA AL TESORO NEL LABIRINTO DELLA MASONE
- TEATRO GIUSEPPE VERDI A BUSSETO PER I TUOI EVENTI

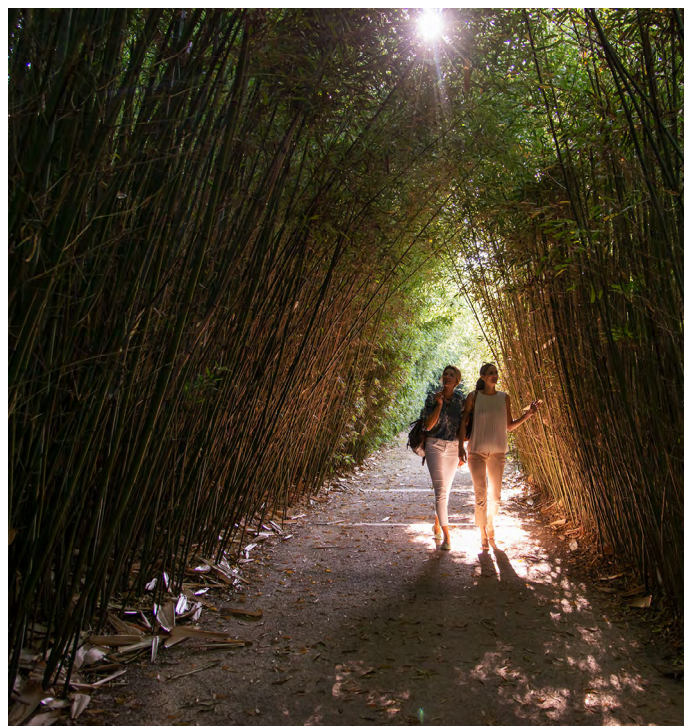



GRAND HOTEL
SALSOMAGGIORE

THERMAE & NATURAL SPA



Via Dalla Rosa, 43039 Salsomaggiore Terme, PARMA (ITALY)

T. +39 0524 582311 - info@grandhotelsalsomaggiore.com

grandhotelsalsomaggiore.com



COSMOPOLITAN
HOTELS GROUP

CHGROUP.EU



COSMOPOLITAN
HOTELS GROUP



MICE



GRAND HOTEL
CONTINENTAL

CHI SIAMO



Il Grand Hotel Continental è situato nella ridente cittadina di Tirrenia, a breve distanza da Pisa, circondato da un bellissimo mare blu, dalle ampie spiagge e dalla macchia mediterranea, da tempo meta prestigiosa del turismo d'affari, congressuale, balneare, culturale e sportivo. Lasciatevi conquistare dalla raffinatezza della nostra cucina, dal clima accogliente delle nostre camere, dalla sobrietà delle nostre sale conferenze e dalla vista spettacolare sul lido tirrenese.

La nostra filosofia si basa sulla cura del cliente: ogni dettaglio è stato pensato appositamente per voi, per rendere il vostro soggiorno un'esperienza piacevole e farlo diventare un bellissimo ricordo. Il nostro staff farà di tutto per offrire un attento servizio nell'organizzazione e nella riuscita del vostro evento. Il nostro Centro Congressi vanta una superficie di oltre 1200 mq suddivisa in più sale di differente metratura ben attrezzate e con la possibilità di assumere layout differenti in funzione dei diversi lavori congressuali. Alle 5 sale congressuali si aggiunge il Salone Bruschi destinato prevalentemente ad area espositiva. Parcheggiare l'auto è molto semplice, di fronte all'hotel si trova un ampio parcheggio gratuito. La posizione strategica consente di raggiungere facilmente le principali attrazioni turistiche della Toscana. L'offerta può essere, inoltre, arricchita con l'aggiunta di attività di team building, escursioni, visite guidate, shuttle.

- **CENTRO CONGRESSI**
CON 5 SALE RIUNIONI DA 20 A 280 PERSONE.
- **175 CAMERE** DI CUI 4 SUITE
- **RISTORANTI CON AMPI SALONI**
SALA ATLANTICO, SALA CONTINENTAL E SALA POLENA
- **FACILITIES:**
PISCINA ESTERNA OLIMPIONICA, AMPIO PARCHEGGIO E GARAGE, AMERICAN BAR, SHUTTLE SERVICE.
- **STAFF:**
UNO STAFF DI PROFESSIONISTI ED ESPERTI DEL SETTORE A TUA COMPLETA DISPOSIZIONE.
- **SERVIZI:**
UNA STRUTTURA POLIFUNZIONALE ED ATTREZZATA CON TECNOLOGIE ALL'AVANGUARDIA.

DOVE SIAMO

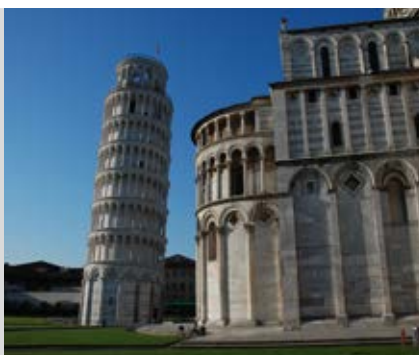

Il Grand Hotel Continental si trova a Tirrenia, sul litorale pisano a soli 15 km dall' Aeroporto internazionale G. Galilei di Pisa, 12 km dal Porto di Livorno e soli 9 km dal Casello Autostradale Pisa Centro. Facilmente raggiungibile anche in treno dalla Stazione Centrale di Pisa oppure dalla Stazione Centrale di Livorno. Sono disponibili transfer dalla stazione /aeroporto fino all' Hotel. La fermata dell' autobus dista solo 50 m. dall' hotel.

I dintorni di Tirrenia offrono una vasta selezione di attività e escursioni:

- **CENTRO STORICO DI PISA, ALLA PIAZZA DEI MIRACOLI, CAMMINAMENTO DELLE MURA DI PISA**
- **VICOPISANO E LA TORRE BRUNELLESCHI**
- **PARCO REGIONALE DI MIGLIARINO, SAN ROSSORE, MASSACIUCCOLI**
- **STRADA DEL VINO DELLE COLLINE PISANE**
- **MUSEO LEONARDIANO A VINCI**
- **LIVORNO ED IL GIRO IN BATTELLLO SUI FOSSI**
- **MUSEO DELLA PIAGGIO A PONTEDERA**
- **ISOLE DELL'ARCIPELAGO TOSCANO**

SALE RISTORANTE

Le sale dell'Hotel, offrono ambienti spaziosi e raffinati, che si prestano per Cene di Gala, pranzi di lavoro, ricevimenti e banchetti; la loro atmosfera calda ed accogliente regala momenti di assoluta pace. La cucina dell' Hotel è dedicata a chi ama i sapori della tradizione, con una ricca scelta di piatti tipici toscani ed internazionali, accompagnati da una selezionata carta dei vini.



CONTINENTAL

Al tradizionale ristorante Atlantico si affianca il nuovo ristorante Continental: esso vanta di un ampio salone arredato in stile moderno, per chi non sa fare a meno di un tocco di stile.

La cucina, caratterizzata dalla rivisitazione in chiave creativa dei piatti tipici della cucina mediterranea, rappresenta un'avventura attraverso nuovi sapori ed aromi che renderanno i vostri momenti di convivialità speciali e sorprendenti, il tutto accompagnato da un'ottima carta dei vini.

 198 m²  130 coperti

ATLANTICO

Il ristorante Atlantico è un ambiente spazioso e raffinato, che si presta per ricevimenti e banchetti; la sua atmosfera calda ed accogliente regala momenti di assoluta pace. Può accogliere fino a 200 persone. Dedicato a chi ama i sapori della tradizione, offre una ricca scelta sia di piatti tipici toscani che internazionali, accompagnati da una selezionata carta dei vini.

 250 m²  250 coperti



POLENA

La nostra saletta ristorante La Polena è contraddistinta da un'atmosfera intima, colorata ed accogliente. I suoi colori e sapori si ispirano alla tradizione rustica marinaia, sposata in modo perfetto dall'eleganza e modernità tipica del nostro hotel.

 40 m²  40 coperti



I SERVIZI

SPIAGGIA | PISCINA OLIMPIONICA | PALESTRA

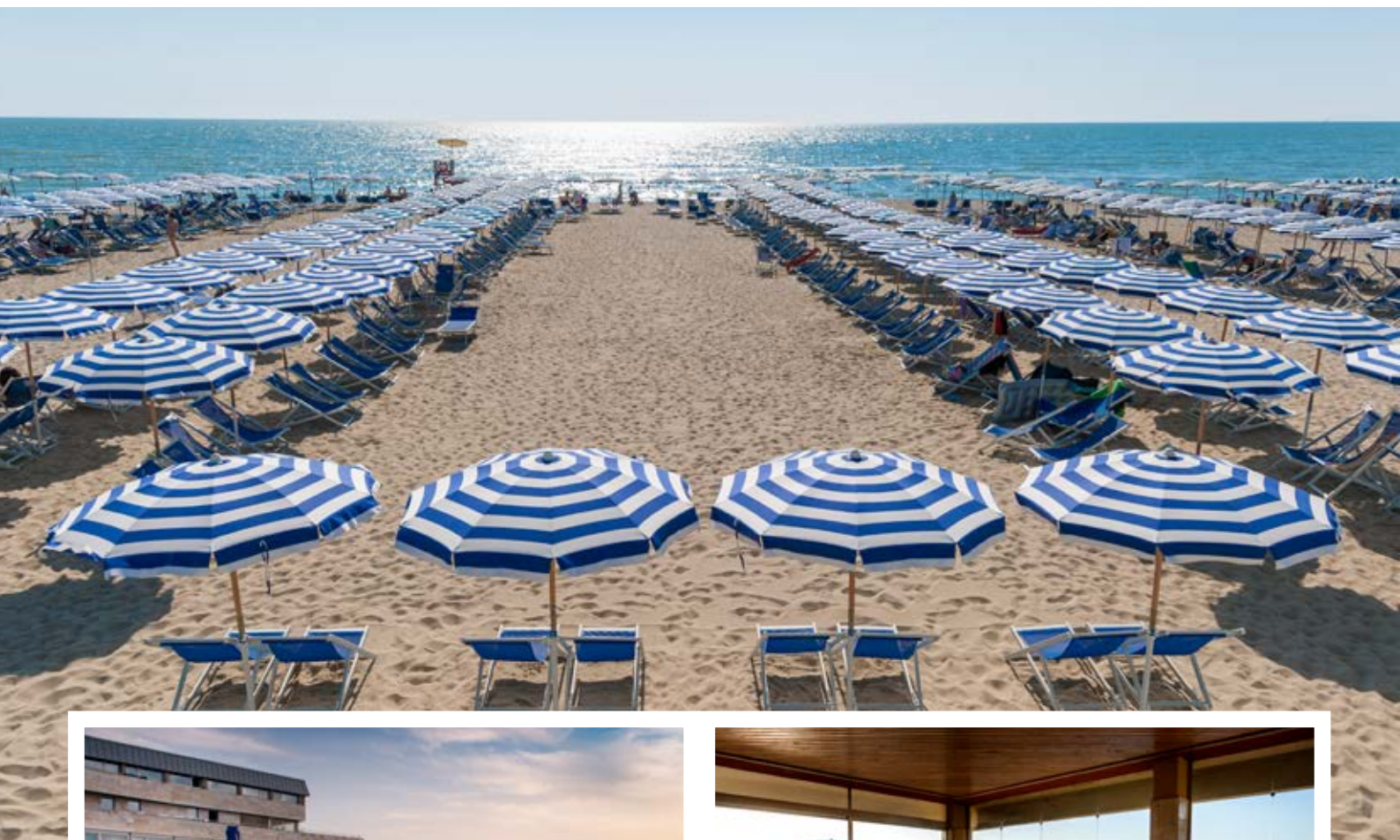

CAMERE

Le **175 camere** di cui 4 Suites sono una ricetta di eleganza e comfort: l'arredo in stile moderno, la vista sul litorale pisano ed il personale altamente professionale e cordiale, sono gli ingredienti giusti per rendere il vostro soggiorno al Grand Hotel Continental indimenticabile.



Standard

Le camere standard (matrimoniali) possono ospitare fino a 2 letti aggiunti, sono pensate per soddisfare la vostra voglia di relax e vacanza. Le camere standard comunicanti sono ideali per i nuclei familiari e dispongono di un unico bagno in comune.

| | | | |
|--|----------------------|--|---|
| | 14-20 m ² | | 1-2-3-4 |
| | Minibar | | Telefono |
| | Cassaforte | | Doccia |
| | Wi-Fi | | Aria condizionata controllabile autonomamente |
| | Sat-TV | | |

Privilege

Le camere Privilege offrono un'atmosfera intima ed accogliente che renderà il vostro soggiorno un'esperienza davvero rilassante e confortevole, sono dotate di bagni rinnovati e alcune di balcone.

| | | | |
|--|----------------------|--|---|
| | 14-16 m ² | | 2 |
| | Minibar | | Telefono |
| | Cassaforte | | Doccia |
| | Wi-Fi | | Aria condizionata controllabile autonomamente |
| | Sat-TV | | |



SALE MEETING

Le sale sono moderne, tutte illuminate da luce naturale, con possibilità di oscuramento e dotate di condizionamento e riscaldamento.

Ognuna di esse presenta caratteristiche e dimensioni tra cui potrete scegliere in base alle vostre esigenze e alla natura dell'evento.

ATTREZZATURE PER SALE MEETING

- **SCHERMO GIGANTE**
- **VIDEO PROIETTORE**
- **CABINA REGIA**
- **CONNESSIONE WIFI**
- **SEGRETERIA PER REGISTRAZIONE PARTECIPANTI, ANTISTANTE LA SALA**
- **PODIO CON MICROFONO**
- **LAVAGNA A FOGLI MOBILI**
- **PC PORTATILI**
- **LETTORE DVD**



SALE MEETING

SALA FERRETTI





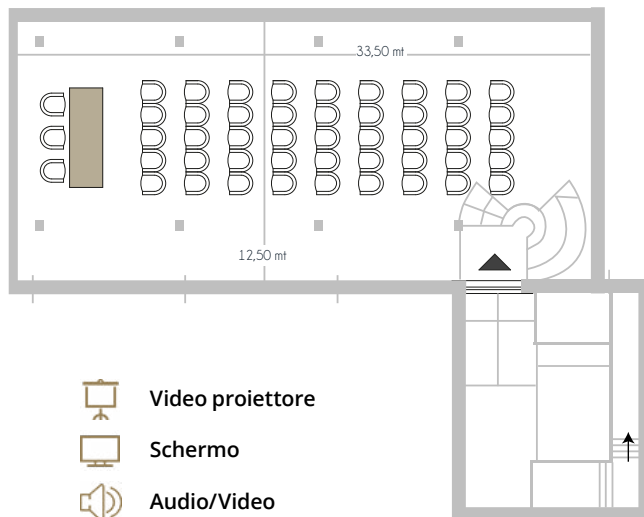

DIMENSIONE: mq 416

DIMENSIONE: mt 33.50x12.50

ALTEZZA MIN: mt 2.50

ALTEZZA MAX: mt 3.10



-  Video proiettore
-  Schermo
-  Audio/Video
-  Wi-Fi
-  Microfoni
-  Coffee break





SALE MEETING

SALA DOMENICI

DIMENSIONE: mq 40
DIMENSIONE: mt 7.40x5.40
ALTEZZA MIN: mt 2.50
ALTEZZA MAX: mt 3.10

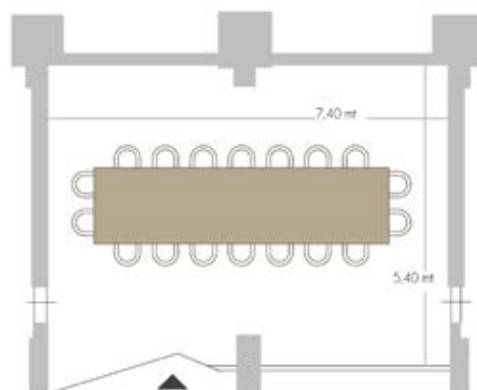
PERSONE 20



-  Video proiettore
-  Schermo
-  Audio/Video
-  Wi-Fi
-  Microfoni
-  Coffee break



SALE MEETING

SALA FATTORI

DIMENSIONE: mq 85
DIMENSIONE: mt 15x4.70
ALTEZZA: mt 2.60

PERSONE 60

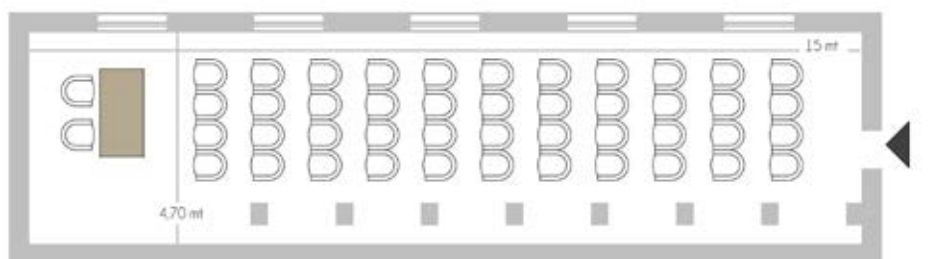

- Video proiettore
- Schermo
- Audio/Video
- Wi-Fi
- Microfoni
- Coffee break

SALA BELVEDERE

DIMENSIONE: mq 150
DIMENSIONE: mt 13.40x11.50
ALTEZZA: mt 2.70

PERSONE 80



- Video proiettore
- Schermo
- Audio/Video
- Wi-Fi
- Microfoni
- Coffee break

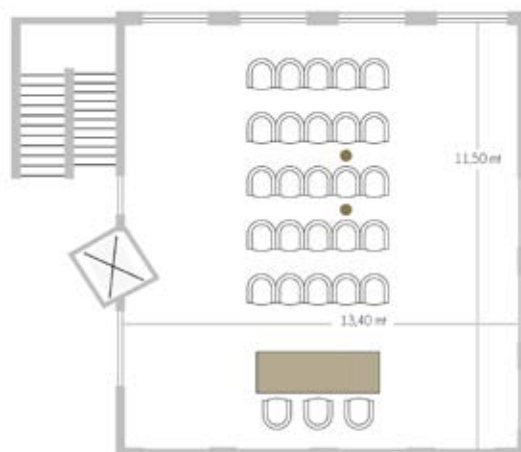

SALE MEETING

SALA SIMONELLI

DIMENSIONE: mq 90
DIMENSIONE: mt 12x7.60
ALTEZZA: mt 3.50

PERSONE 80

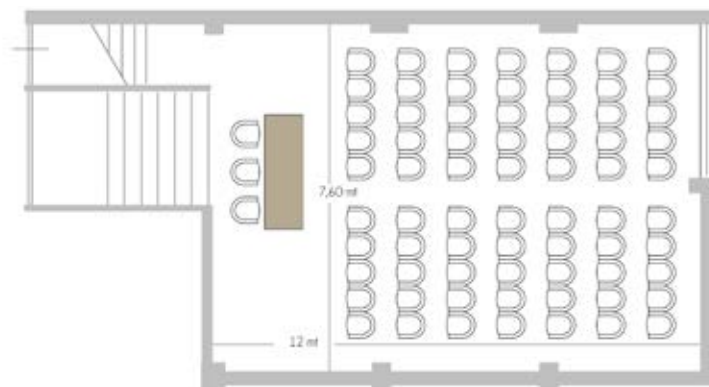

- | | | | |
|--|------------------|--|--------------|
|  | Video proiettore |  | Wi-Fi |
|  | Schermo |  | Microfoni |
|  | Audio/Video |  | Coffee break |



SALONE "BRUSCHI"

Il Salone Bruschi è un ampio spazio luminoso e curato, particolarmente adatto per esposizioni e defilè. L'arredamento moderno e l'atmosfera accogliente sono pensati per accompagnare le vostre esibizioni con raffinatezza ed eleganza. Dispone di condizionamento e riscaldamento secondo la stagione.

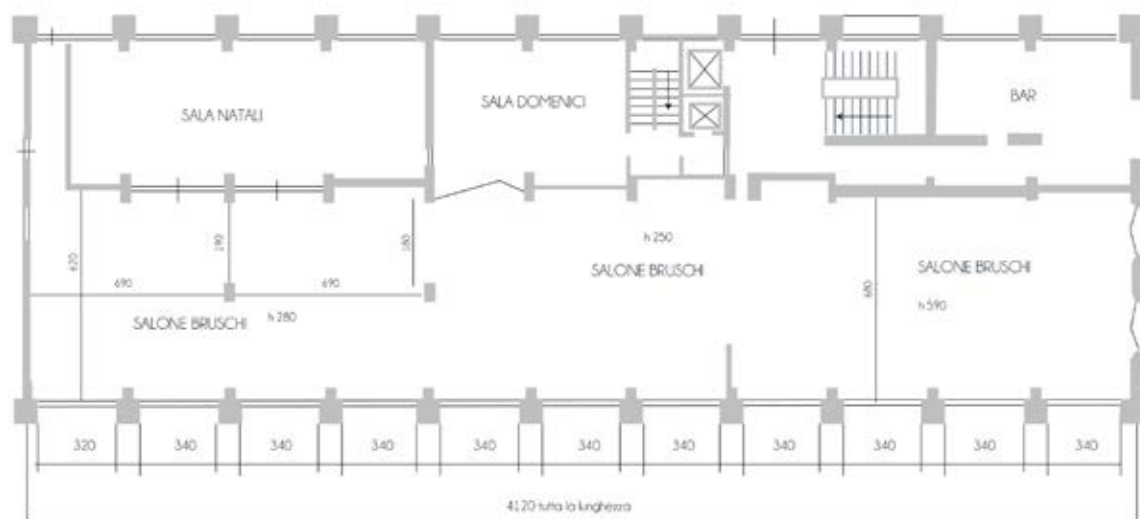

DIMENSIONE: mq 320
ALTEZZA MIN: mt 2.60
ALTEZZA MAX: mt 5.60

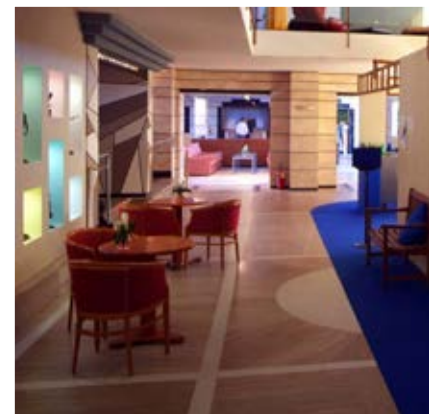

TEAM BUILDING



CAMPO DA GOLF 18 BUCHE - TIRRENIA

Le 18 buche del percorso del Cosmopolitan Golf & Country Club, par 72, si snodano su una superficie di 70 Ettari, in un'area modellata nel più rigoroso rispetto della natura, nella quale il vento, la sabbia e l'acqua si combinano rendendolo tecnicamente interessante.

VISITE GUIDATE - PARCO SAN ROSSORE, MASSACIUCCOLI, MIGLIARINO

Gli itinerari delle visite guidate eseguite dall'Ente Parco responsabile si sviluppano prevalentemente su territori pianeggianti, caratteristica che li rende facilmente percorribili a piedi anche senza un particolare allenamento. Sono possibili gite in bicicletta oppure in carrozza.

VOLO PARAPENDIO - BIPOSTO A S.GIULIANO TERME

I voli tandem vengono effettuati principalmente sul Massiccio Pisano (altezza massima 917 metri), decollando da San Giuliano Terme e risalendo le correnti termiche.

TEAM BUILDING

PECCIOLI AVVENTURA - PISA

Il Parco Avventura di Peccioli (Pisa) è una struttura artificiale unica nel suo genere, perché sorge nel giardino del Caffè Haus in pieno centro storico, davanti allo splendido scenario delle colline della Valdera.

TREKKING PERCORSI CAI

Elenchiamo alcuni facili itinerari all'aria aperta, a breve distanza dall' Hotel, nelle colline pisane per stare contatto con la natura, adatti a tutti, anche ai sedentari, con durata da 1 a 3 ore:

- Passo di Dante, S. Giuliano Terme
- Mirteto attraverso la Valle delle Fonti Asciano
- Spuntone di Santallago 2 ore di cammino, Calci
- Salita di Castellare, S. Giuliano Terme.

VOLO IN MONGOLFIERA - LUCCA

Sorvolando le dolci colline e i vigneti della Toscana con un volo in mongolfiera di 1 ora. Per vivere la magia della mongolfiera, sospinti solo dal vento e dal calore della fiamma, si raggiunge un'altitudine di circa 6.000 metri e ci si fa portare dal vento.

PAINTBALL - COLTANO

A breve distanza da Tirrenia il campo di paintball rappresenta un'opportunità adrenalinica, divertente ed efficace, che si svolge in specifici campi attrezzati all'interno dei quali i giocatori - provvisti di marcatori ad aria compressa - si ritrovano a colpire e ad essere colpiti dagli avversari con palline di vernice vivacemente colorata.

POLIGONO DI TIRO - LIVORNO

NOLEGGIO DI CITY BIKE, MOUNTAIN BIKE E E-BIKE

Per gite sul litorale pisano.

FOOD EXPERIENCE

Per una Food experience d'eccellenza, la Truffle Experience nei dintorni di San Miniato, permette di andare alla scoperta del Tartufo Bianco, uno dei più pregiati. La caccia al tesoro al tartufo con passeggiate nei boschi, guidate da tartufai e dai cani da tartufo.



GRAND HOTEL
CONTINENTAL
TIRRENIA-PISA

Largo Belvedere, 26 56128 Tirrenia (PI)
T. +39 050 37031 - info@grandhotelcontinental.it
grandhotelcontinental.it



COSMOPOLITAN
HOTELS GROUP

CHGROUP.EU



COSMOPOLITAN
HOTELS GROUP

MEETING AD
ALTA QUOTA
sulle Montagne Pistoiesi

MICE

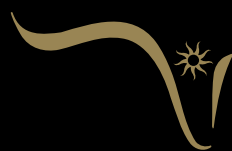

VAL DI LUCE
SPA RESORT

CHI SIAMO



Val di Luce SPA Resort si propone come luogo ideale, immerso nella natura dell'alta montagna appenninica, per organizzare meeting di lavoro in un contesto raffinato e dotato di tutti i comfort.

Scegliere la montagna per meeting ed eventi, un'alternativa vincente che unisce lavoro, sport e relax, ossigena i polmoni aiutando a migliorare le prestazioni di team.

Val di Luce SPA Resort, divertimento e benessere a servizio del Business.

In un contesto dal fascino unico in ogni stagione, supportati dalle più moderne attrezzature e facilities nel pieno relax di un'ambiente accogliente, silenzioso e dal sapore esclusivo.

Il nostro centro benessere viene definito la "SPA toscana più vicina al paradiso", lenirà le "dure fatiche" alla fine di una giornata incantevole.

- **SALE MEETING: SALA CAMINO**
PER OSPITARE FINO A 60 PERSONE.
- **77 ELEGANTI CAMERE**
- **4 SALE RIUNIONI**
- **RISTORANTE CON VISTA SULLE MONTAGNE**
- **FACILITIES:**
CENTRO SPA, GARAGE, AMERICAN BAR, NAVETTA PER LE PISTE, PALESTRA.
- **STAFF:**
UNO STAFF DI PROFESSIONISTI ED ESPERTI DEL SETTORE A TUA COMPLETA DISPOSIZIONE.
- **SERVIZI:**
UNA STRUTTURA POLIFUNZIONALE ED ATTREZZATA CON TECNOLOGIE ALL'AVANGUARDIA.

DOVE SIAMO



Val di Luce SPA Resort si trova all' Abetone, a 2 ore di auto dagli aeroporti internazionali di Pisa e di Firenze, percorrendo rispettivamente la SS12 da Pisa e da Firenze la A11 fino a Pistoia per proseguire sulla SR66.

DINTORNI IN ESTATE:

In estate la natura incontaminata che circonda il Val di Luce SPA Resort regala attimi di eternità. È una meta fantastica per il trekking, la mountain bike e le escursioni a cavallo, la valle regala armonia all'anima per dono naturale. Passeggiare in questi boschi ricchi di sentieri, di laghetti, di fiori e piante officinali rare e protette. Luogo ideale per praticare Nordic Walking una disciplina completa e adatta a tutti e permette, grazie all'ausilio dei bastoni, di camminare allenando anche la muscolatura della parte superiore del corpo.

DINTORNI IN INVERNO:

L'incanto invernale della Val di Luce offre un orizzonte di candore dominato dalle vette del Passo di Annibale, Monte Gomito e Alpe Tre Potenze. Ski destination apprezzato per gli sport invernali grazie agli eccellenti servizi e agli impianti di ultima generazione la vallata rappresenta un'occasione unica di divertimento.

IL RISTORANTE



In un luogo dedicato al piacere di star bene non potevamo che fare del ristorante una teca del gusto. La tradizione della cucina toscana con la passione per il buono, il bello e l'innovativo si incontrano nel nostro menù composto da piatti tipici montani e da ottime proposte a base di pesce fresco. Servizio, cura e ricercatezza completano l'atmosfera del nostro bistrot di montagna dove l'attenzione avuta nella selezione dei vini e la speciale cantina di champagne sono nate solo con l'intento di stupirvi.
COPERTI: 180

LA SPA

Una moderna SPA dotata di 4 cabine per i massaggi avvolgenti e trattamenti rigeneranti e con uno spazio fitness corredato dalle più professionali attrezzature sportive.

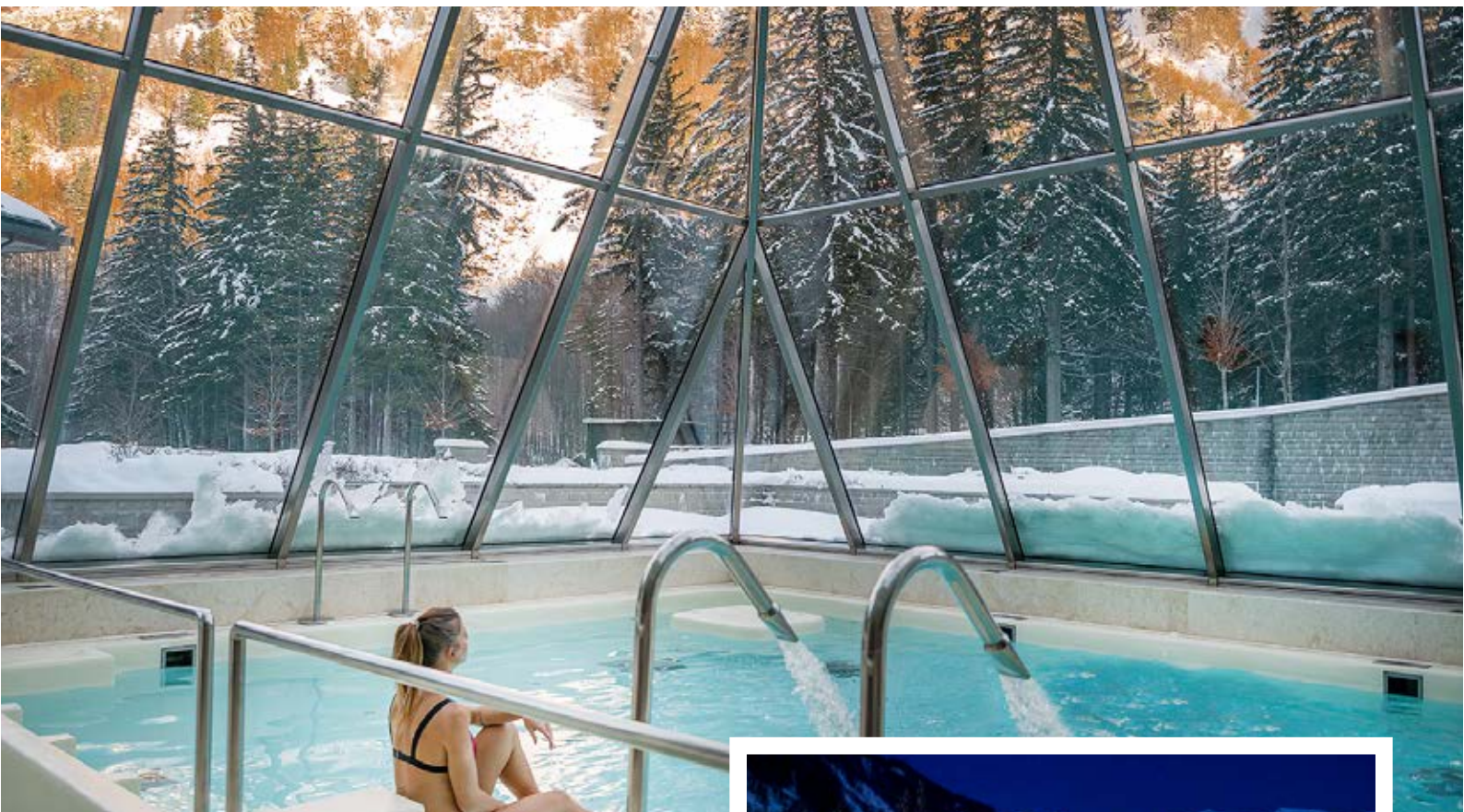

PERCORSO ROMANO

Bagno Turco, Sauna, Docce emozionali e Frigidarium per tonificare e rigenerare il vostro corpo.

PISCINA DEI CRISTALLI

Suggestiva vasca idromassaggio riscaldata a 32°, al centro della piramide di cristallo.

PISCINA EMOZIONALE

La piscina adatta per un vero intenso relax grazie ad un bagno in acqua calda da godere anche all'esterno respirando l'aria fresca delle nostre montagne.



CAMERE

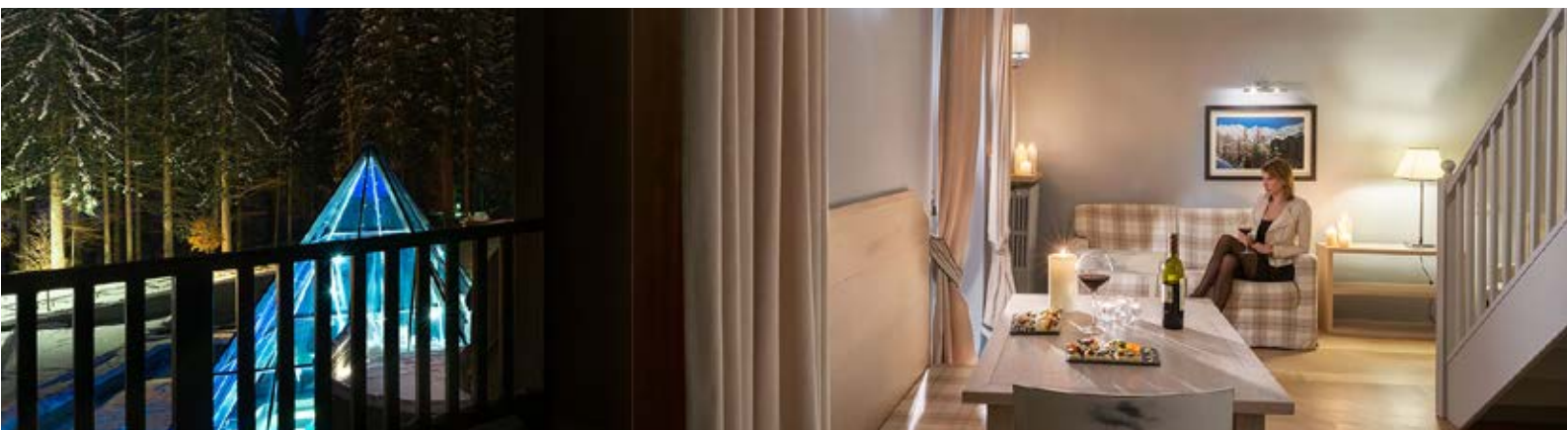

I dettagli, il calore e il gusto che si respira in ogni area di questo resort saprà donarvi un'energia unica. Soluzioni abitative con un denominatore unico, donare libertà e lusso.

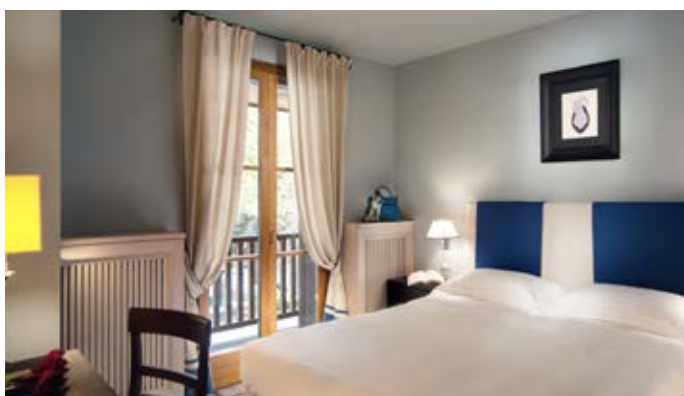

Classic

Le camere del Val di Luce sono tutte realizzate per donare sensazioni di libertà e lusso.

Arredi curati e dotata di mini bar, TV SAT, Cassaforte, WIFI. Può essere sia doppia che matrimoniale.

-  19 m²
-  Telefono
-  Minibar
-  Sat-TV
-  Cassaforte
-  Prodotti da bagno in omaggio
-  Wi-Fi
-  Accappatoio e pantofole

Prestige

Questa camera gode del calore VDL, cura dei dettagli e arredo accogliente. Più ampia la camera Prestige è dotata di mini bar, TV SAT, Cassaforte, WIFI. Può essere sia doppia che matrimoniale.

-  25 m²
-  Telefono
-  Minibar
-  Sat-TV
-  Cassaforte
-  Prodotti da bagno in omaggio
-  Wi-Fi
-  Accappatoio e pantofole



CAMERE



Comfort Room

Lo spazio e la sua qualità è uno degli asset dell'ospitalità VDL. La Comfort Room è una camera di 25 mq con soggiorno separato, con arredi curati e caldi è dotata di mini bar, TV SAT, Cassaforte e WIFI.

-  25 m²
-  Telefono
-  Minibar
-  Sat-TV
-  Cassaforte
-  Prodotti da bagno in omaggio
-  Wi-Fi
-  Accappatoio e pantofole

Charme Room

Ampia camera matrimoniale dotata di area soggiorno separata, con divano letto.

-  28 m²
-  Telefono
-  Minibar
-  Sat-TV
-  Cassaforte
-  Prodotti da bagno in omaggio
-  Wi-Fi
-  Accappatoio e pantofole



Family Room

Spaziosa suite, ideale per nuclei familiari, composta da una unica porta di ingresso, 2 camere da letto separate matrimoniali, con possibilità di doppi servizi, soggiorno separato. Vanta ampie finestre con vista sulla zona circostante.

-  30 m²
-  Telefono
-  Minibar
-  Sat-TV
-  Cassaforte
-  Prodotti da bagno in omaggio
-  Wi-Fi
-  Accappatoio e pantofole

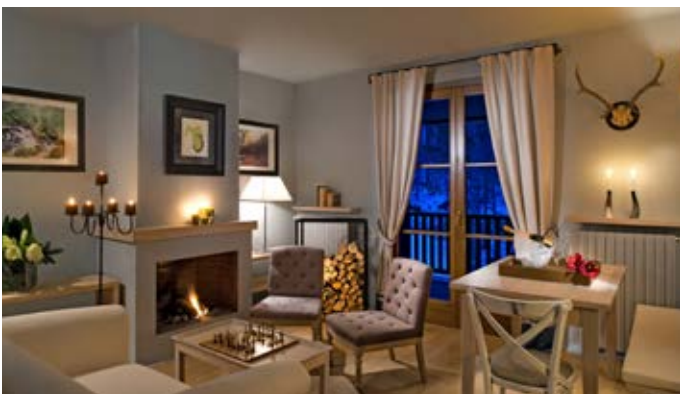

SALA MEETING

SALA CAMINO

Val di Luce SPA Resort dispone di una sala meeting dotata di moderne attrezzature tecniche: tv 52 pollici, videoproiettore, microfono, lettore Dvd, casse amplificate, amplificatore, cancelleria e tavolo relatori (su richiesta). La nostra Sala Camino, di 65 mq e con un'altezza di 2.70 m, si adatta facilmente alle più comuni disposizioni congressuali.

Il Resort dispone inoltre di un salottino con tavolo imperiale massimo (10/15 pax).

DIMENSIONE: mq 60
DIMENSIONE: mt 6.60x9.70
ALTEZZA MAX: mt 2.70

PERSONE 60

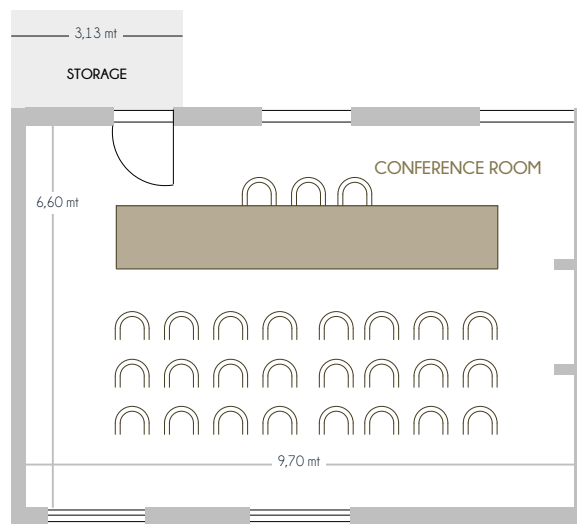

-  Video proiettore
-  Schermo
-  Audio/Video
-  Wi-Fi
-  Microfoni
-  Coffee break



TEAM BUILDING



Ecco alcuni suggerimenti per le attività di Team Building praticabili in estate oppure in inverno nei dintorni del nostro Resort, nella splendida cornice delle montagne pistoiesi:

- **PARCO AVVENTURA**
- **ESCURSIONI GUIDATE CON NOLEGGIO DI E-BIKE**
- **ESCURSIONI SUI SENTIERI CAI DI FACILE PERCORRENZA**
- **CIASPOLATE**
- **SNOWPARK GRAVITY**



Via Val di Luce, 22 51024 Abetone (PT)
T. +39 0573 60961 - info@valdilucesparesort.it
valdilucesparesort.it



COSMOPOLITAN
HOTELS GROUP

CHGROUP.EU